

DENON

CD/MP3 Плеер

DN-C615

Руководство по эксплуатации

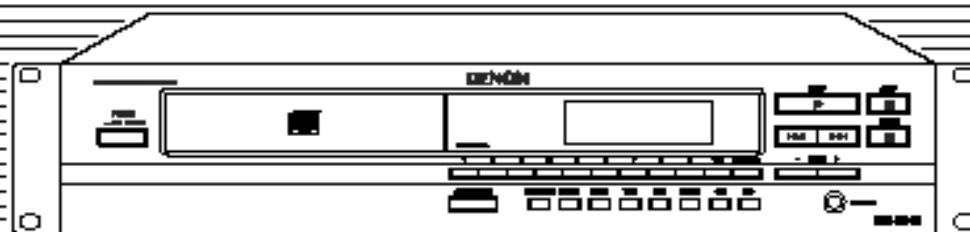

Внимание

Риск электрического удара

НЕ ОТКРЫВАТЬ

ВНИМАНИЕ: Для уменьшения риска электрического удара, не удаляйте крышку (или заднюю панель). Внутри устройства нет деталей, которые могли бы быть отремонтированы пользователем.



Знак молнии в треугольнике предупреждает о наличии опасного напряжения в устройстве.



Восклицательный знак в треугольнике означает, что пользователь должен четко следовать указаниями руководства по эксплуатации.

ВНИМАНИЕ: для предупреждения риска электрического удара, не эксплуатируйте данное устройство под дождем или при повышенной влажности.

ВНИМАНИЕ:

1. Внимательно следите за кабелем питания.

Не повредите и не деформируйте кабель питания. Его повреждение может привести к электрическому удару или повреждению. При удалении кабеля из стенной розетке, держите его за вилку и никогда не тяните за провод.

2. Не открывайте верхнюю крышку.

Для предупреждения риска удара электрическим током, не открывайте верхнюю крышку. При возникновении проблем, обращайтесь к местному дилеру DENON.

3. Не размещайте ничего внутри устройства.

Не размещайте внутри DJ микшера какие-либо металлические предметы или жидкости.

Это может привести к электрическому удару или повреждению.

Ярлыки

Это устройство соответствует части 15 правил FCC. Работа соответствует следующим двум условиям: (1) это устройство не может производить вредного излучения и (2) это устройство должно принимать любые излучения, включая излучения, которые могут вызвать его неправильную работу.

Это цифровое устройство Класса А соответствует всем требованиям канадских директив по оборудованию с излучением.

ВНИМАНИЕ

ДЛЯ ПРЕДУПРЕЖДЕНИЯ ВОЗМОЖНОСТИ ЭЛЕКТРИЧЕСКОГО УДАРА, ВСТАВЛЯЙТЕ ШИРОКИЙ КОНТАКТ ВИЛКИ В ШИРОКИЙ СЛОТ.

Инструкция по безопасности

1. Внимательно прочитайте инструкции - все указания по безопасности и инструкция по эксплуатации должны быть прочитаны перед началом работы с устройством.
2. Сохраните инструкции - Инструкции по безопасности и работе с устройством должны быть сохранены для возможности последующего обращения к ним.
3. Предупреждающие заголовки - соблюдайте все предупреждения, даваемые в инструкции.
5. Вода и влажность - устройство не должно эксплуатироваться рядом с водой - например рядом с ванной, душем, бассейном, кухонной раковиной и так далее.
6. Подставки и тележки - устройство должно быть установлено только на ту подставку или тележку, которая рекомендована производителем.
- 6А. Соблюдайте осторожность при перемещении устройства с тележкой. Быстрый

останов, чрезмерное усилие и неровные поверхности могут привести к перевертыванию тележки с устройством.

7. Крепление на стене или потолке - устройство должно быть закреплено на потолке или стене, только так, как это рекомендовано производителем.
8. Вентиляция - устройство должно быть расположено таким образом, чтобы ничто не мешало правильной вентиляции. Например, устройство не должно быть установлено на кровати, софе или другой подобной поверхности, которая может блокировать вентиляционные отверстия. Также оно не должно быть размещено в закрытых полках, которые могут препятствовать воздушному потоку через вентиляционные отверстия.
9. Тепло - устройство должно быть расположено вдали от нагревательных приборов, таких как радиаторы, батареи и другие устройства, излучающие тепло (включая усилители)
10. Источники питания - устройство должно быть подключено к источнику питания только того типа, который указан в инструкции по эксплуатации или в соответствии с маркировкой на самом устройстве.

Рисунок А

Пример заземления антенны

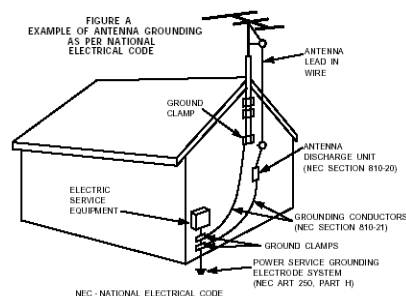

11. Заземление и поляризация - необходимо внимательно отнестись к заземлению и поляризации, так как это гарантирует надежную работу устройства.
12. Защита кабеля питания - кабели питания должны быть проведены таким образом, чтобы на них не могли наступить или случайно поставить на них что-либо. Обращайте особое внимание на места подключения вилок к розеткам и на точки выхода кабелей из устройства.
14. Чистка - устройство необходимо очищать только в соответствии с рекомендациями производителя.
15. Линия питания - внешняя антенна должна быть расположена вдали от линии питания.
16. Заземление внешней антенны - при подключении к приемнику внешней антенны, проверьте, чтобы антенная система была заземлена для обеспечения защиты от скачков напряжения и статических разрядов.
17. Период простоя - если устройство не используется в течение длительного времени, необходимо отключить его от линии питания.
18. Посторонние предметы и жидкость - будьте внимательны, чтобы никакие предметы и жидкости не попадали внутрь устройства через отверстия.
19. Сервисное обслуживание - устройство должно быть осмотрено квалифицированными специалистами в следующих случаях:
 - А. повреждение кабеля питания или вилки
 - Б. Попадании внутрь устройства предметов или жидкости
 - В. При ненормальной работе устройства или при наличии изменении в характеристиках
 - Г. При падении устройства или его внешнем повреждении.
20. Обслуживание - Пользователь не должен пытаться самостоятельно обслуживать устройства, кроме функций, описанных в руководстве. Все остальное обслуживание проводится квалифицированным персоналом.

Передняя панель

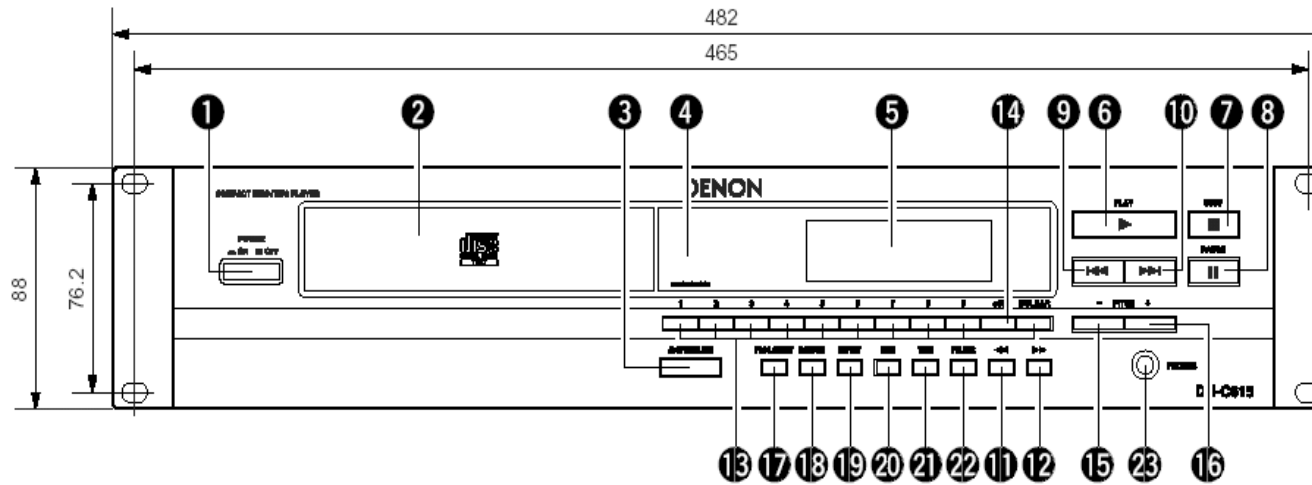

Задняя панель

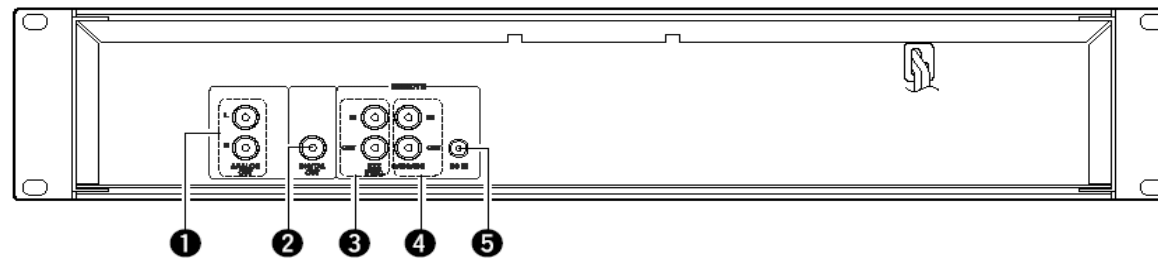

Дисплей

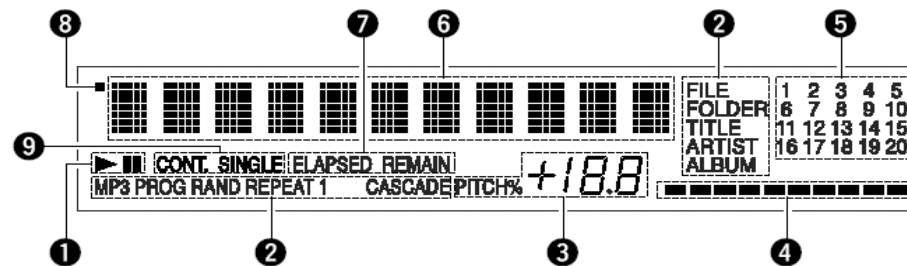

Примечания использованию

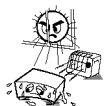

- Избегайте высоких температур. При инсталляции в рэк проследите чтобы было достаточно места для рассеивания тепла.



- Следите за кабелем питания. При извлечении вилки, держитесь за нее, а не за провод.



- Устанавливайте устройство в местах вдали от воды, грязи и повышенной влажности.



- Отключите кабель питания, если вы не используете устройство в течение длительного времени.



- Не закрывайте вентиляционные отверстия



- Не помещайте посторонние предметы внутрь устройства.



- Избегайте контакта инсектицидов, бензина, растворителей с поверхностью устройства.



- Не пытайтесь разбирать и модифицировать устройство самостоятельно.

ПО ВНИМАНИЕ

- Вентиляционные отверстия не должны быть закрыты никакими предметами, таким как газеты, скатерти, шторы и так далее.

Заявление о совместимости

Мы заявляем, что данный продукт, к которому относится данное заявление, совместимо со следующими стандартами: EN60065, EN550013, EN55020, EN61000-3-2, EN61000-3-3

Примечания по использованию

- Используйте компакт диски с маркировкой.

На этом устройстве не могут быть воспроизведены диски специальной формы (в виде сердечка, шестигранные и другие). Использование этих дисков может привести к повреждению устройства. Не используйте такие диски.

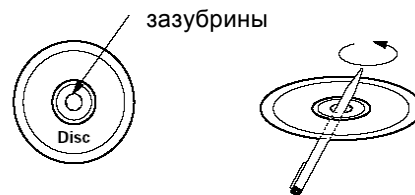

- Диск может воспроизводиться неправильно в том случае, если на внутреннем крае центрального отверстия имеется зазубрины.

- При использовании таких дисков, удалите зазубрины с помощью ручки и подобного предмета.

- Данное устройство может воспроизводить текстовую информацию на дисплее при воспроизведении CD текстовых дисков, содержащих текстовую информацию на английском языке.

CD текстовые диски включают маркировки, показанные справа.

Примечание:

- Данное устройство поддерживает отображение на дисплее следующих знаков. Другие типы знаков будут показываться как " " .

- Алфавит
ABCDEFGHIJKLMNOPQRSTUVWXYZ
abcdefghijklmnopqrstuvwxyz

- Цифры 0123456789

- Символы

! " # \$ % & ' () * + , - . / : ; < = >
? @ [\] ^ _ ` { | } ~

Введение

Благодарим Вас за приобретение CD/MP3 плеера DENON. Компания DENON с гордостью представляет обновленный плеер CD/MP3 для любителей звукотехники и любителей музыки как еще одно доказательство того, что DENON является бескомпромиссным лидером в качестве звука. Высококачественное звучание и простота управления дадут вам множество часов наслаждения воспроизведением.

• Аксессуары

Проверьте, чтобы упаковка устройства содержала следующие пункты:
1 - Руководство по эксплуатации
2 - Кабели подключения

1 - Функции

- Программирование 99 треков и воспроизведение в случайной последовательности.
- Воспроизведение с + 12 % изменяемой высотой тона.
- Воспроизведение CD-R/RW
- Функция одиночного / последовательного воспроизведения.
- CD TEXT
- MP3 воспроизведение.
- Быстрый запуск воспроизведения.
- Каскадное воспроизведение

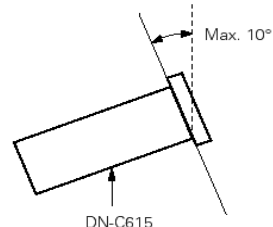

Внимание

- Всякий раз при установке переключателя питания в положение OFF, устройство по-прежнему остается подключенным к сети переменного тока.
- Убедитесь, чтобы в том случае, если устройство остается без присмотра в течение длительного времени, оно было отключено от сети.
- DN-C615 будет работать нормально при закреплении с передней панелью в пределах 10 градусов от вертикального положения. Если устройство будет наклонено чрезмерно, загрузка и выгрузка дисков может производиться неправильно.

2 - Наименования частей и функций

(1) Передняя панель

1 - Переключатель питания (POWER)

- Питание включается при переключении кнопки из позиции выключено (■) в позицию включено (■)
- Питание выключается при переключении кнопки из позиции включено (■) в позицию выключено.■

2 - Держатель Диска

- Диск размещается на этом держателе. При нажатии на кнопку OPEN/CLOSE (▲) - 3, держатель диска будет открываться и закрываться.

При загрузке диска, аккуратно разместите его на держателе диска

3 - Кнопка открывания / закрывания держателя диска (▲ OPEN/CLOSE)

- Нажмите для загрузки или извлечения диска. При каждом нажатии, держатель диска будет открываться или закрываться (2)

4 - Датчик пульта дистанционного управления (REMOTE SENSOR)

- Для получения информации о беспроводном пульте дистанционного управления, обращайтесь к местному дилеру.

5 - Дисплей

- Для уточнения смотрите следующую страницу.

6 - Кнопка PLAY (▶) (воспроизведения)

- Используйте эту кнопку для начала воспроизведения.

7 - Кнопка STOP (■)

- Нажмите на эту кнопку для остановки воспроизведения.

8 - Кнопка PAUSE (||) (Паузы)

- Для паузы в воспроизведении.

9, 10 - кнопки поиска трека (◀◀ ▶▶)

- Кнопки для выбора воспроизводимого трека.

11, 12 - Пронумерованные кнопки

(1, 2, 3, 4, 5, 6, 7, 8, 9 и 0/CLEAR)

- Кнопки для прямого поиска и функций программы.

- Для прямого поиска, нажмите например кнопку с номером 3, если хотите прослушать трек номер 3.

Для прослушивания трека 12, нажмите кнопки +10 и 2.

Для программирования треков, нажмите на кнопку PROG/DIRECT и установите режим программы.

14 - Кнопка +10

- Нажмите на эту кнопку при выборе номеров трека свыше 10.

- Используйте вместе с пронумерованными кнопками.

Например, для выбора номера трека 15, нажмите на кнопку +10 и затем на кнопку 5.

Для выбора трека номер 33, нажмите три раза на кнопку +10 и затем нажмите на кнопку 3

15, 16 Кнопка регулировки высоты тона CD (-, +)

- Нажмите на эти кнопки для установки высоты тона воспроизведения в диапазоне от + 12% до -12%.

- Установка высоты тона воспроизведения показывается на дисплее.

17 - кнопка PROG/DIRECT

- Нажмите на эту кнопку, когда вы хотите ввести треки для запрограммированного воспроизведения.

- При нажатой кнопке, на дисплее высвечивается индикация «PROG».

18 - Кнопка RANDOM (случайное воспроизведение)

- При нажатой кнопке, устанавливается режим воспроизведения в случайной последовательности и загорается индикатор «RAND».

19 - Кнопка REPEAT (повтор)

- Нажмите на кнопку для начала повторного воспроизведения.

20 - Кнопка TIME (Время)

- При каждом нажатии на кнопку происходит переключение временного дисплея.

- Обычно на временном дисплее высвечивается индикация «ELAPSED» и ото-

бражается текущее прошедшее время.
• при однократном нажатии на кнопку, на дисплее отображается «REMAIN» и на дисплее высвечивается оставшееся время для текущего трека.

При повторном нажатии, высвечивается оставшееся время до конца диска.

21 - Кнопка TITLE

• При нажатой кнопке, на дисплее отображается текстовая информация (имя диска, имя трека, исполнитель диска или исполнитель трека).

• При нажатой кнопке в режиме останова с диском, содержащим MP3 ID3 тэги, высвечивается имя файла. При нажатии во время воспроизведения, показания дисплея переключаются как показано ниже. Прошедшее время текущего воспроизводимого трека

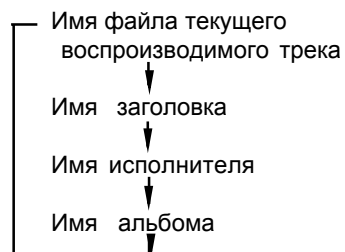

22 - Кнопка FOLDER (папка)

• При установке диска, содержащего файлы формата MP3, в режиме останова нажмите на эту кнопку, после чего будет возможен режим выбора папки.

23 - Гнездо Головных телефонов.

• Для индивидуального прослушивания, вы можете подключить к этому гнезду головные телефоны.

(2) Задняя панель

1 - Гнезда ANALOG OUT (Аналоговый выход)

• Эти несимметричные выходы с использованием гнезд типа RCA.

С этих гнезд выводятся сигналы воспроизведения CD

2 - Гнездо DIGITAL OUT (Цифровой выход)

• это коаксиальный выход с использованием гнезда типа RCA.

• Формат сигнала: SPDIF или IEC-958 Type II.

3 - Внешние синхронизированные гнезда управления (EXT. SYNC)

• Подключите эти гнезда для синхронизированной записи.

4 - Гнезда управления каскада (CASCADE)

• Подключите эти гнезда для непрерывной работы на множестве устройств.

• При установке режима каскада на «ON», сигнал запуска выводится с этого выходного гнезда сразу после завершения операции. (функция пресета).

5 - Гнездо управления RC IN

• Это мини стерео вилка для проводного удаленного управления.

(3) Дисплей

1 - Индикатор лентопротяжного механизма CD

2 - Часть отображения режима (CD)

FILE: загорается при отображении имени файла MP3

FOLDER: Загорается в режиме выбора папки.

TITLE: Загорается при отображении MP3 - ID3 Tag или CD text.

MP3: загорается при установке диска, содержащего файлы формата MP3

PROG: Загорается в режиме случайного воспроизведения.

RAND: загорается в режиме случайного воспроизведения.

REPEAT, 1 загорается в режиме повторного воспроизведения.

CASCADE: загорится в каскадном режиме (функция пресета)

ALBUM: Загорается при отображении имени альбома в MP3 ID3-Tag.

ARTIST: загорается при отображении имени исполнителя в MP3 ID3-Tag.

3 - Дисплей высоты тона CD

4 - Дисплей позиции воспроизведения

• Отображается текущая позиция в пределах общего времени воспроизведения трека.

• В режиме воспроизведения MP3, отображение может быть неправильным.

5 - Музыкальный календарь на 20 треков.

• В режиме воспроизведения одиночного трека, высвечивается только определенный трек.

• В непрерывном режиме воспроизведения, высвечиваются все треки от указанного до последнего.

• Номера треков высвечиваются до трека 20. Трек 21 и выше не высвечиваются.

• MP3 не высвечивается.

6 - Многофункциональный дисплей.

• Отображение номера трека, диска, времени воспроизведения диска, различной рабочей информации, текстовых сообщений и так далее.

7 - Индикатор режима времени.

ELAPSED - Загорается при отображении прошедшего времени.

REMAIN - загорается при отображении оставшегося времени.

8 - Индикатор инфракрасного пульта дистанционного управления.

9 - Индикаторы режима воспроизведения.

• В режиме воспроизведения одиночного трека, загорается индикатор SINGLE.

• В режиме непрерывного воспроизведения, загорается индикатора «CONT»

3 - Подключения

До тех пор, пока все подключения между DN-C615 и другими компонентами не будут выполнены, вся система (включая DN-C615 должна быть отключена от питания).

• меры предосторожности при подключении.

- Перед подключением или отключением сигнальных кабелей и кабелей питания, проверьте, чтобы все компоненты системы были отключены.
- Проверьте, чтобы все сигнальные кабели были правильно подключены к гнездам L (левый) и R (правый).
- Полностью вставьте кабели в разъемы.
- Подключите гнезда выхода CD к гнездам входа усилителя CD или AUX.

• Подключения удаленного управления (RC IN)

- Для проводного удаленного управления, используйте схему, показанную ниже.
- Спроектируйте схему таким образом, чтобы сопротивление проводов, составляло 0.5 Ом или меньше.

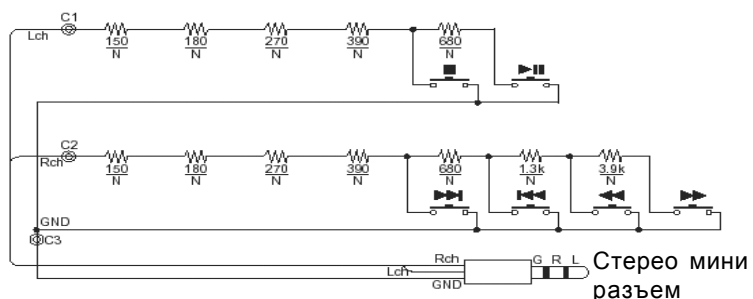

* $1 < N < 6$ («N») - это количество подключенных устройств DN-C615)

- С помощью одного пульта удаленного управления вы можете контролировать до 6 устройств одновременно.
- Подключите линии сигнала и земли как показано на диаграмме ниже и подключите на входах удаленного управления (C1, C2 и C3)
- Спроектируйте схему таким образом, чтобы сопротивление отдельных проводов составляло 0.5 Ом или меньше.

• Меры предосторожности при инсталляции.

- При размещении DN-C615 рядом с усилителем, тюнером или другими компонентами, возможно появление шума или биений (особенно во время AM или FM приема).

Подключение двух устройств DN-C615

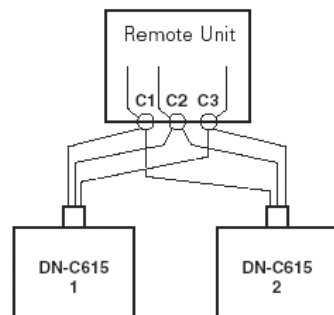

В этом случае, отодвиньте DN-C615 от других компонентов или измените его положение.

Примечание:

- Устанавливайте устройство только в горизонтальном положении. При наклоненной передней панели (устройство находится в вертикальном положении), устройство может работать неправильно.

4 - Открывание и закрывание держателя диска и загрузка диска.

Открывание и закрывание держателя диска.

* Эта операция возможна только при включенном питании.

1. Нажмите на переключатель питания для включения питания.
2. Нажмите на кнопку OPEN/CLOSE.

Как загрузить диск

- Проверьте, чтобы держатель диска был полностью открыт.
- Удерживая диск за края, поместите его на дисковый поддон. (не трогайте поверхность, на которую занесены данные, то есть блестящую сторону).
- при использовании 12 см дисков, проверьте, чтобы внешний край совпадал с направляющей дискового поддона и при использовании 8 см дисков, проверьте, чтобы внешний край совпадал с внутренней направляющей поддона.
- Нажмите на кнопку OPEN/CLOSE для закрывания дискового держателя.
- При открытом держателе диска и установленном диске, вы можете также нажать на клавишу PLAY ► (кнопка 6, для закрывания держателя диска). При нажатии на кнопку PLAY, воспроизведение начинается сразу после окончания чтения содержания диска.

Внимание:

- если палец случайно попадет в держатель диска, при его закрывании, нажмите на кнопку OPEN/CLOSE.
- Не кладите посторонние предметы на дисковый поддон и не устанавливайте на поддон более одного диска за раз. Это может привести к неисправности.
- Не задвигайте дисковый поддон вручную при выключенном питании, так как это может привести к неисправности и повреждению плеера.
- Этот плеер может воспроизводить CD-R/RW диски, но только если они были финализированы. Однако заметьте, что в зависимости от качества записи, плеер может не воспроизводить некоторые финализированные диски CD-R/RW.

• Сообщения

Во время работы, на дисплее могут появляться сообщения. Ниже дается описание этих сообщений.

Сообщение	Значение
NO DISC	Не установлен диск, диск нечитаемый или диск установлен лицевой стороной вверх
TOC Error	Информация на диске не была прочитана правильно
Invalid CD	Диск представляет собой CD-ROM, не содержащий MP3 файлов.
Tray Error	Держатель диска не может быть открыт или закрыт правильно.

5 - Обычное воспроизведение

(1) - Начало воспроизведения

1. Нажмите на кнопку включения питания для включения питания.
2. установите диск для воспроизведения.
3. Проверьте предварительные установки в соответствии.

• Выберите режим окончания воспроизведения. (Пресетные функции)

Finish Stop:

По окончании воспроизведения, устройство переходит в режим ожидания (функция серводвигателя отключается).

Finish next:

После окончания воспроизведения, устройство устанавливается в режим ожидания в начале следующего трека.

* После воспроизведения финального трека, устройство устанавливается в режим ожидания в начале первого трека.

Finish recue:

После окончания воспроизведения, устройство устанавливается в режим ожидания в позиции, в которой было начато воспроизведение.

• Для установки в режим ожидания в точке начала звучания (пресетные функции) Смотрите уровень «C Det»

При выборе трека, в процессе его поиска, находится позиция начала звука, и устройство устанавливается в режим ожидания в этой точке.

• Выберите режим воспроизведения (пресетная функция)

SINGLE: (режим воспроизведения одиночного трека)

После воспроизведения указанного трека, устройство переходит в режим ожидания.

CONT: (режим непрерывного воспроизведения)

После воспроизведения последнего трека, устройство переходит в режим ожидания.

4. Нажмите на кнопку PLAY ►

(2) Установка паузы в воспроизведении в любой точке. (Пауза)

Воспроизведение может быть временно остановлено и затем продолжено с того же места трека.

1. Нажмите на кнопку PAUSE ■ во время воспроизведения.
2. Для возобновления воспроизведения, нажмите на кнопку PLAY. ►

(3) Останов воспроизведения

1. Нажмите на кнопку STOP ■

Auto Cue (Автоматический поиск сигнала) (пресетные функции)

• Функция Auto Cue автоматически ищет точку начала аудио.

Поиск осуществляется в точке, действительного начала аудио, что предпочтительнее чем непосредственное начало самого трека. Уровень обнаружения сигнала может быть установлен в диапазоне между -36 и -48 дБ (3 шага)

Окончание сообщения (EOM) (пресетные функции)

• В конце трека, временной дисплей мигает, давая таким образом визуальное предупреждение оператору о скором окончании трека. Точка начала мигания может быть установлена в диапазоне от 0 до 60 секунд (7 шагов) до окончания трека.

Режим Sleep (засыпания) (пресетные функции)

• Режим засыпания устанавливается в том случае, если в течение установленного времени, в режиме ожидания, не выполняются никакие операции.

В режиме засыпания, при нажатой кнопке PLAY/PAUSE, воспроизведение начинается с начала трека, в котором был установлен режим засыпания. При нажатии на кнопку CUE, устройство перейдет в режим ожидания в начале трека, в котором был установлен режим засыпания.

6 - Дополнительные опции воспроизведения

(1) Воспроизведение определенного трека

(Прямой поиск)

1. Используйте пронумерованные кнопки и кнопку +10 для ввода номера нужного трека.

• Например, для воспроизведения трека номера 4, нажмите на кнопку 4, и для воспроизведения трека номер 12, нажмите на кнопку +10 и затем на кнопку 2.

Воспроизведение начнется с указанного трека.

(2) Переход к следующему треку во время воспроизведения.

(Автоматический поиск)

1. Нажмите на кнопку ►| во время воспроизведения.

• Звукосниматель перейдет на начало следующего трека и воспроизведение бу-

дет продолжено.

Нажатие на кнопку несколько раз будет приводить к переходу звукоснимателя на соответствующее количество треков.

(3) Возврат на начало текущего трека во время воспроизведения (автоматический поиск)

1. Нажмите на кнопку I◀◀ во время воспроизведения.

• Звукосниматель перейдет на начало текущего трека и воспроизведение будет продолжено.

Нажатие на кнопку несколько раз будет приводить к переходу звукоснимателя на соответствующее количество треков.

(4) Прослушиваемый быстрый поиск (ручной поиск)

• С помощью этой функции, вы можете быстро найти нужную точку на треке как в прямом так и в обратном направлении.

• После того, как нужная точка будет найдена, отпустите кнопку поиска ◀◀ или ►►. Возобновится нормальное воспроизведение.

• При нажатии на кнопку поиска ◀◀ или ►► во время режима паузы, и отпущении кнопки, режим паузы устанавливается в точке выхода звука.

• Ручной поиск вперед.

1. Нажмите на кнопку (вперед) ►► во время воспроизведения.

• Воспроизведение трека ускорится.

• Ручной поиск в обратном направлении.

1. Нажмите на кнопку поиска (обратное направление) ◀◀ во время воспроизведения.

• Воспроизведение трека в обратном направлении ускорится.

(5) Воспроизведение в случайной последовательности (Random Play)

• С этой функцией, треки, записанные на диск могут быть воспроизведены в полностью случайном порядке.

• При нажатии на кнопку RANDOM, заго-

рается индикатор «RAND» и автоматически начинается воспроизведение в случайной последовательности.

- При нажатии на кнопку RANDOM при установке функции повтора, треки будут воспроизводиться один раз в случайном порядке и затем повторяться вновь уже в другом порядке и так далее.

Примечание:

- Режим воспроизведения в случайной последовательности не может быть установлен в режиме воспроизведения или программном режиме.

(6) Повторное воспроизведение нужного интервала (Single track repeat)

1. Установите режим воспроизведения на режим воспроизведения одиночного трека.

(пресетная функция)

2. Нажмите на кнопку REPEAT.

- На дисплее загорятся индикаторы REPEAT 1 и будет установлен режим повтора одиночного трека.

3. Используйте кнопки автоматического поиска I◀◀ и ▶▶I для выбора трека для повторного воспроизведения.

4. Нажмите на кнопку PLAY ►

- Начнется воспроизведение.

- Как только воспроизведение выбранного трека закончится, он будет вновь воспроизведен с начала.

- Режим повтора одиночного трека также может быть установлен нажатием на кнопку REPEAT во время воспроизведения. Будет осуществлено повторное воспроизведение текущего трека.

- Для отмены режима повтора одиночного трека, нажмите повторно на кнопку REPEAT до тех пор, пока индикатор REPEAT 1 не выключится.

(Повтор всех треков)

1. Установите режим воспроизведения в режим непрерывного воспроизведения. (Пресетная функция)

2. Нажмите на кнопку REPEAT

- На дисплее загорятся индикаторы REPEAT и будет установлен режим повтора всех треков.

3. Нажмите на кнопку PLAY ►

- Будет осуществлено повторное воспроизведение диска.

- Режим повтора всех треков, может быть также установлен нажатием на кнопку REPEAT во время воспроизведения.

- При нажатии на кнопку REPEAT во время программного воспроизведения, треки воспроизводятся повторно в запрограммированной последовательности.

- Для отмены режима повтора всех треков, нажмите повторно на кнопку REPEAT до тех пор, пока не выключится индикатор REPEAT.

(7) Воспроизведение определенных треков в определенной последовательности (Programmed Play)

- С помощью этой функции, вы можете выбрать любые треки на диске и запрограммировать их для воспроизведения в любой последовательности.

- Программирование возможно при открытом держателе диска.

- Может быть запрограммировано до 99 треков.

• Программирование

- Программирование возможно при установке CD в режим останова.

1. Нажмите на кнопку PROG/DIRECT так, чтобы загорелся индикатор PROG, и затем с помощью пронумерованных кнопок и кнопки +10 запрограммируйте нужные треки.

- Например, для программирования трека 3, 12 и 7, нажмите на кнопки PROG/DIRECT, 3, +10, 2 и 7.

- Каждый раз при программировании трека, на дисплее высвечивается номер трека, и на дисплее времени отображается

общее время воспроизведения. Если общее время программы превышает 99 минут, то на дисплее высвечиваются только первые две цифры минут. (Третья и четвертая цифры не высвечиваются).

- При нажатии на кнопку PROG/DIRECT при неустановленной программе, на временном дисплее высвечивается индикация 01 - 00m00s.

- При попытке запрограммировать более 99 треков, на временном дисплее появляется индикация «Full».

• Воспроизведение запрограммированных треков.

1. Нажмите на кнопку PLAY ► для воспроизведения треков в запрограммированной последовательности.

- При выборе треков с помощью кнопок I◀◀ или ▶▶I, на дисплее появляется индикация 01:**Tr, 02:**Tr.

Очистка программы

1. При повторном нажатии на кнопку PROG/DIRECT очищается вся программа. Также очищение программы выполняется при нажатии на кнопку OPEN/CLOSE.

• Предварительная установка программы.

- Программы могут быть сохранены в ячейке памяти. При загрузке диска, для которого установлена программа, режим программного воспроизведения устанавливается автоматически.

- Могут быть сохранены программы для трех дисков.

1. Следуйте инструкциям, данным в разделе «Программирование» для ввода программы.

2. Следуйте инструкциям, данным в разделе (2) процедура пресетной установки, для установки режима пресета.

3. Нажмите кнопку I◀◀ или ▶▶I для выбора 02:Prg1 (или 03:Prg1 или 04:Prg1)

4. Нажмите на кнопку PLAY ►

- Знаки дисплея изменяются следующим образом:

(Перед изменением) (после изменения)

Prg1 OFF -> Prg1 ON

Prg2 OFF -> Prg2 ON

Prg3 OFF -> Prg3 ON

5. Нажмите на кнопку STOP ■

- Режим установки пресета отменяется и установка возвращается в нормальный режим.

- Для воспроизведения пресетного диска: Установите диск, для которого записана программа.

6. Нажмите на кнопку PLAY ►

Примечания:

- Программирование невозможно при открытом держателе диска.

- Во время программного воспроизведения, треки, не находящиеся в программе могут быть воспроизведены нажатием на пронумерованные кнопки.

(8) Редактирование программы (Call)

После программирования треков, они могут быть вызваны и отображены на дисплее времени.

1. При нажатии на кнопки ◀◀ или ▶▶, выполняется выбор запрограммированного трека.

- Отображаемый трек не может быть стерт в это время из программы двойным нажатием на кнопку 0/CLEAR. Дополнительно к этому, если нажата пронумерованная кнопка, трек, соответствующий этому номеру вставляется в программу перед отображаемым треком.

- Если трек вставлен при наличии уже 99 треков в программе, то в этом случае, последний трек в программе стирается.

(8) Воспроизведение на различной высоте тона (PITCH)

1. Нажмите на кнопку регулировки высоты тона диска + и - для установки высоты тона воспроизведения.

- Воспроизведение начнется на установ-

ленной высоте нота и загорится индикатор «PITCH%»

Примечание:

• При изменении скорости воспроизведения, частота сэмплирования сигнала цифрового выхода также изменяется, так что нет возможности приема цифровых сигналов.

7 - Воспроизведение MP3 файлов

В интернете имеется много сайтов, с которых возможна загрузка музыкальных файлов в формате MP3. Эти файлы могут быть загружены по имеющейся на сайте инструкции на диски CD-R/RW, которые затем могут быть воспроизведены на DN-C615.

Музыка на коммерческих музыкальных дисках CD может быть конвертирована в MP3 файлы на компьютере с помощью программы кодировки MP3. В этом случае, объем данных уменьшается примерно на 1/10 от оригинального размера. Эти MP3 данные могут быть затем сохранены на диске CD-R/RW, давая возможность создавать одиночный 12-ти см диск CD-R/RW, содержащий примерно в 10 раз больше музыки, чем обычный музыкальный диск. На нем может быть записано более 100 треков (*).

* Это приблизительное значение для MP3 файлов для треков длительностью около 5 минут, конвертированных на стандартной скорости передачи данных (128кбс) и сохраненных на CD-R/RW диске емкостью 650 MB

* Запись может быть сделана только для личного использования и не может быть тиражирована в соответствии с законом об авторском праве.

Примечания:

• DN-C615 совместим со стандартами «MPEG1 Audio Layer-3», «MPEG2 Audio

Layer-3», «MPEG2.5 Audio Layer-3». Он не совместим со стандартами MP1 или MP2.

Частота сэмплирования

MPEG 1	48 кГц	44.1 кГц	32кГц
MPEG 2	24 кГц	22.05 кГц	16кГц
MPEG 2.5	12 кГц	11.03 кГц	8кГц

• При записи MP3 файлов на диск CD-R/RW, установите формат программы записи на «ISO9660 level1» или «ISO9660 level2», «Joliet» или «Romeo». MP3 файлы, записанные в других форматах могут быть воспроизведены неправильно. В некоторых программах записи нет возможности записи в формате «ISO9660». Используйте программы записи с форматом «ISO9660».

• В общем говоря, чем выше скорость передачи данных MP3 файла, тем лучше качество звука. Рекомендуется при записи MP3 файлов использовать скорость передачи данных 128кбс или выше.

• Программы записи могут изменять позиции папок и файлов при записи файлов MP3 на диски CD-R/RW, так что файлы могут быть воспроизведены не в ожидаемой последовательности.

• Проверьте, чтобы все расширения у MP3 файлов были «.mp3». Файлы с другим расширением или без расширения не могут быть воспроизведены. (На компьютерах Macintosh, MP3 файлы могут быть воспроизведены при добавлении расширения «.MP3» после имени файла, содержащего максимум 8 заглавных латинских букв и / или номеров при записи их на CD-R/RW диски.

• Для защиты авторского права, при воспроизведении MP3 файлов, цифровые сигналы не выводятся.

• На DN-C615 может быть воспроизведено максимум 255 папок. Папки, имеющие свыше 8 уровней не могут быть воспроизведены. Максимальное количество файлов составляет 999. При наличии 1000 файлов, будут воспроизводиться только

первые 999. (Файлы с расширением, отличным от MP3, не считаются).

• На DN-C615, имена папок и файлов могут быть отображены на дисплее. Латинские заглавные буквы и /или и подчеркивания прокручиваются. (Однако, отображено может быть максимум 31 знак). Имена папок и файлов, содержащие другие символы могут быть отображены неправильно.

• DN-C615 совместим с ID3-tag (Ver1.* Ver 2.0)

• Некоторые диски CD-R/RW не могут быть воспроизведены из-за наличия грязи, царапин или свойств диска.

• Не наклеивайте этикетки на несущую поверхность дисков.

• DN-C615 совместим с мульти-сессийными дисками.

Если первая сессия является музыкальным диском, то могут быть воспроизведены только музыкальные диски, и если первая сессия состоит из файлов MP3, то могут быть воспроизведены только файлы MP3.

• DN-C615 совместим с функцией playlist (список воспроизведения). (формат файла .m3u) (Пресетные функции).

Примечания:

• С некоторыми программами записи, он может играть неправильно. В этом случае, установите опцию «Plst = OFF».

• Для чтения Playlist требуется время.

• Максимальное количество Playlist составляет 255. При записи более 255 списков, воспроизводиться будут только первые 255.

(1) Воспроизведение папок или файлов.

1. Загрузите диск с файлами MP3

• Например:

Когда количество папок составляет 120, а количество файлов составляет 512, на дисплее высвечивается индикация:

2. (для выбора папки)

1 - В режиме останова, нажмите на кнопку FOLDER для включения индикато-

ра FOLDER.

2 - Нажмите на кнопку I◀◀ или

▶▶I для выбора папки для прослушивания.

• На дисплее будет прокручено имя папки.

3 - При нажатии в этот момент кнопки TITLE, могут быть выбраны файлы в папке.

(Для выбора файла)

1 - В режиме останова, нажмите на кнопку TITLE для включения индикатора FILE.

* Эта операция необходима только в том случае, когда горит индикатор FOLDER.

2 - Нажмите на кнопку I◀◀ или

▶▶I для выбора файла, который вы хотите прослушать.

• На дисплее будет прокручено имя файла.

3 - Нажмите на кнопку PLAY ▶

* При нажатии во время воспроизведения на кнопку TIME, индикатор FOLDER или FILE выключается и на дисплее высвечивается номер трека и прошедшее время воспроизведения.

• Показания дисплея переключаются при каждом нажатии на кнопку TITLE во время воспроизведения.

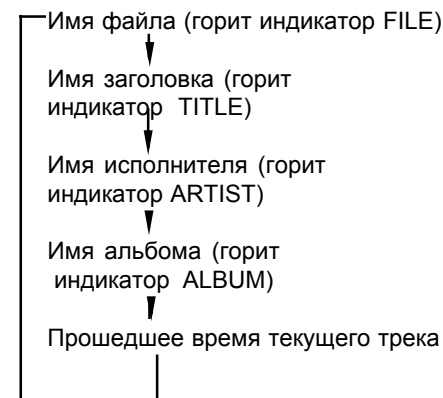

(2) Запрограммированное воспроизведение папок и файлов

• С помощью этой функции, вы можете выбрать любые треки на диске и запрограммировать их для воспроизведения в любой последовательности.

• Может быть запрограммировано до 99 файлов.

• Программирование

• Программирование возможно при установке диска в режим останова.

1. Нажмите на кнопку PROG/DIRECT так, чтобы загорелся индикатор PROG,

2. Для выбора папки

1 - Нажмите на кнопку FOLDER для включения индикатора FOLDER.

2 - Нажмите на пронумерованные кнопки для выбора папки для программирования.

• Например: при программировании папки «5» на первую позицию

• Например: при программировании трека 21 на вторую позицию

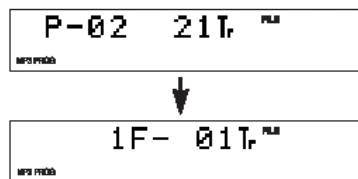

3. Нажмите на клавишу PLAY ►

• Треки воспроизводятся в запрограммированной последовательности.

* При нажатии во время воспроизведения на кнопку TIME, индикатор FOLDER или FILE отключатся и высвечивается номер трека прошедшего времени воспроизведения.

Редактирование программы

После программирования треков, они могут быть вызваны и отображены на дисплее времени.

* Каждый раз при нажатии на клавишу ◀◀ или ▶▶, на дисплее отображаются запрограммированные трека в установленной последовательности.

* Для очистки части программы.

1 - Найдите с помощью кнопок ◀◀ ▶▶ папку или файл, которые вы хотите удалить. При выборе, отображается содержание этой программы.

2 - Нажмите дважды на кнопку 0/CLEAR для очистки отображаемого файла или папки.

* Добавление в программы.

1 - Найдите с помощью кнопок ◀◀ ▶▶ файл или папку для добавления в программу.

2 - Выполните процедуру по выбору файла или папки и добавления их в про-

грамму.

* Для очистки всей программы, нажмите на кнопку PROG/DIRECT в режиме останова.

* Для использования функции прямого воспроизведения, вначале нажмите на кнопку PROG/DIRECT в режиме останова для отмены режима программы.

Примечание:

• Программирование невозможно в режиме воспроизведения или паузы.

Пресетное программирование

• Программы могут быть сохранены в пресетной памяти. При установке диска, для которого загружена пресетная программа, программное воспроизведение начинается автоматически.

• Могут быть сохранены программы для трех дисков.

1. Выполните инструкции из раздел «Программирование» для ввода программы.

2. Выполните инструкции из раздела (2) «Процедура пресетной установки» для установки пресетного режима

3. Нажмите на кнопку ◀◀ или ▶▶ для выбора опции: 02:Prg1 (или 03:Prg2 или 04:Prg3)

4. Нажмите на кнопку PLAY

• Знаки дисплея изменяются следующим образом:

(Перед изменением) (после изменения)

Prg1 OFF -> Prg1 ON

Prg2 OFF -> Prg2 ON

Prg3 OFF -> Prg3 ON

5. Нажмите на кнопку STOP ■

• Режим установки пресета отменяется и установка возвращается в нормальный режим.

• Для воспроизведения пресетного диска: Установите диск, для которого записана программа.

6. Нажмите на кнопку PLAY ►

(3) Воспроизведение в случайной последовательности (Random Play)

• С этой функцией, треки, записанные на диск могут быть воспроизведены в полностью случайном порядке.

(Случайное воспроизведение всех треков)

Используйте эту функцию для воспроизведения всех треков на диске в случайной последовательности.

1. Установите режим воспроизведения в режим непрерывного воспроизведения.

(Пресетная функция)

2. В режиме останова (Индикатор FOLDER выключен), нажмите на кнопку RANDOM

• Загорится индикатор RAND.

3. Нажмите на кнопку PLAY ►

• треки автоматически воспроизводятся в случайной последовательности.

• Для отмены режима случайного воспроизведения всех треков, нажмите вновь на кнопку RANDOM.

Воспроизведение в случайной последовательности одной папки.

Используйте эту функцию для воспроизведения всех треков в одиночной папке в случайной последовательности.

1. Установите режим воспроизведения в режим непрерывного воспроизведения. (Пресетная функция)

2. В режиме останова нажмите на кнопку FOLDER.

• Загорится индикатор FOLDER.

3. Нажмите на кнопку ◀◀ или ▶▶ для выбора папки, которая будет воспроизводиться в случайной последовательности.

• На дисплее будет прокручено имя папки.

4. Нажмите один раз на кнопку RANDOM

• Загорится индикатор RAND и FOLDER.

5. Нажмите на кнопку PLAY ►

• Треки в выбранной папке воспроизводятся автоматически в случайной последовательности.

(Для выбора файла)

1 - Нажмите на кнопку TITLE для включения индикатора FILE.

* Выполнение этой операции необходимо только при горящем индикаторе FOLDER.

2 - Нажмите на пронумерованные кнопки для выбора нужного файла для программы.

- После однократного воспроизведения всех треков, устройство автоматически переходит в режим останова.

- При нажатии на кнопку TIME во время воспроизведения, высвечивается номер трека. (Индикатор FOLDER не выключается).

- Для отмены режима случайного воспроизведения 1 папки, нажмите вновь на кнопку RANDOM.

Примечание:

- Режим воспроизведения в случайной последовательности не может быть установлен в режиме воспроизведения или Программы.

(4) Повторное воспроизведение

Повтор всех треков в одной папке

1. Установите режим воспроизведения в режим одиночного воспроизведения. (Пресетная функция)

2. В режиме останова нажмите на кнопку FOLDER.

- Загорится индикатор FOLDER.

3. Нажмите на кнопку ◀◀ или ▶▶ для выбора папки, которую вы хотите прослушать.

- На дисплее будет прокручено имя папки.

4. Нажмите на кнопку REPEAT

- На дисплее загорятся индикатор REPEAT 1 и будет установлен режим повтора всех треков в данной папке.

3. Нажмите на кнопку PLAY ▶

- Воспроизведение начнется с первого трека в выбранной папке.

- После воспроизведения последнего трека в выбранной папке, воспроизведение возобновится с начала первого трека в выбранной папке и треки будут повторены.

* При нажатии на кнопку TIME во время воспроизведения, высвечивается номер трека (индикатор FOLDER не выключается).

Повтор всех треков

1. Установите режим воспроизведения в режим непрерывного воспроизведения. (Пресетная функция)

2. В режиме останова нажмите на кнопку TITLE.

- Загорится индикатор FILE.

3 Нажмите на кнопку REPEAT

- На дисплее загорятся индикатор REPEAT и будет установлен режим повтора всех треков

4. Нажмите на кнопку PLAY ▶

- Воспроизведение начнется с первого трека на диске

- После воспроизведения последнего трека на диске, воспроизведение возобновится с начала первого трека на диске и треки будут повторены.

• Повторное воспроизведение одиночного трека

1. Установите режим воспроизведения на режим воспроизведения одиночного трека.

(пресетная функция)

2. Нажмите на кнопку REPEAT.

- На дисплее загорятся индикаторы REPEAT 1 и будет установлен режим повтора одиночного трека.

3. Используйте кнопки автоматического поиска ◀◀ и ▶▶ для выбора трека для повторного воспроизведения.

4. Нажмите на кнопку PLAY ▶

- Начнется воспроизведение.

- Как только воспроизведение выбранного трека закончится, он будет вновь воспроизведен с начала.

- Режим повтора одиночного трека также может быть установлен нажатием на кнопку REPEAT во время воспроизведения.

Будет осуществлено повторное воспроизведение текущего трека.

- Для отмены режима повтора одиночного трека, нажмите повторно на кнопку REPEAT до тех пор, пока индикатор REPEAT 1 не выключится.

8 - Компакт диск

Меры предосторожности по обращению с компакт дисками.

- Не оставляйте отпечатков пальцев на поверхности диска. При грязной поверхности, протрите ее мягкой, сухой тряпочкой. Протирайте круговыми движениями от центра к краям.

- Не используйте для чистки дисков воду, бензин, растворитель.

- Обращайтесь с дисками бережно, чтобы избежать повреждения поверхности. Храните диски в специальных футлярах. Соблюдайте осторожность при извлечении диска из футляра.

- Не гните компакт диски.

- Не нагревайте компакт диски.

- Не расширяйте отверстие в центре диска.

- Не пишите на диске и не наклеивайте этикетки.

- При переносе диски из теплой комнаты в холодную, на его поверхности может образоваться конденсация влаги. Подождите, пока вода испарится. Никогда не сушите диск феном.

Меры предосторожности по хранению.

- После прослушивания диска, кладите его на место в футляр.

- Всегда храните диски в футлярах, чтобы избежать загрязнения или возможного повреждения поверхности.

- Не храните диски в следующих местах:

1) Под прямыми солнечными местами.

2) В очень грязных местах.

3) при чрезмерно высоких температурах.

9 - Начало воспроизведения при включении питания.

Воспроизведение начинается автоматически при включении питания.

- Функция автоматического начала воспроизведения при включении питания может быть установлена с помощью раздела «Пресетные функции и операции».

10 - дополнительные функции

Устройства DN-C615 или другие устройства DENON (например DN-780R) могут быть использованы вместе для получения более длительного времени воспроизведения, одновременной записи и других функций.

Каскадная (последовательная) работа

- Для подключения оборудования, смотрите рисунок 1.
- Для подключения гнезд CASCADE OUT с гнездами устройства CASCADE IN, используйте кабель RCA.
- При подключении первого и последнего устройств, как показано на рисунке 1, воспроизведение выполняется бесконечно.
- Если первое и последнее устройства не подключены, работа останавливается на последнем устройстве.

Каскадное воспроизведение

1. Установите каскадный режим всех устройств на опцию Cas = ON (Пресетная функция).
2. Нажмите на кнопку PLAY ► на устройстве 1. Начнется воспроизведение.
3. Воспроизведение на устройстве 1 закончится, и начнется воспроизведение на устройстве 2.
4. Воспроизведение остановится при нажатии кнопки останова на текущем работающем устройстве.

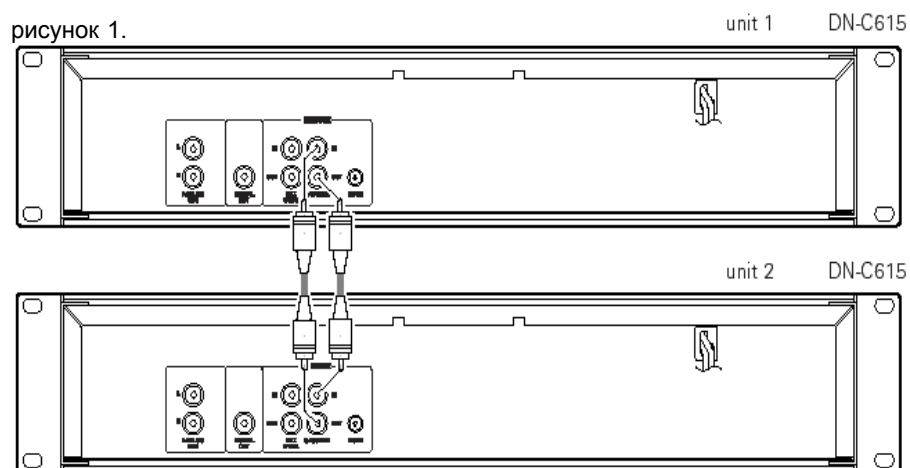

Внешняя синхронизация записи

При использовании DN C-615 вместе с DENON или другими устройствами, может быть использована синхронизация записи.

При нажатии на кнопку воспроизведения плеера CD, с гнезда EXT. SYNC выводится синхронизированный сигнал для начала. При нажатии на кнопку STOP на CD плеере, с гнезда EXT.SYNC выводится синхронизированный сигнал останова.

- Для подключения оборудования, смотрите рисунок 2.
- Для подключения гнезд EXT.SYNC OUT к гнездам EXT. SYNC. IN, используйте одиночный кабель RCA.

* Установите датчики инфракрасного управления на всех устройствах на опцию OFF при использовании этой функции. Также установите одинаковые коды инфракрасного удаленного управления для всех устройств. (Смотрите раздел «Пресетные функции и операции»). Ошибка в этих установках может привести к неисправности.

1. Загрузите диск в DN-C615. Загрузите на все деки незаписанные кассеты.
2. Установите режим реверса и Dolby NR на всех деках.
3. Отрегулируйте спаренные уровни записи DN-780R (Переключатель Master / Slave установите в положение OFF)
4. Нажмите на кнопку записи Twin DN-780R.
5. Нажмите на кнопку PLAY ► DN-C615. Запись начнется на всех деках.

Примечание:

- Используйте по возможности кассеты с одинаковой длиной пленки.
- 6. Нажмите на кнопку STOP на DN-C615 для остановки записи на всех подключенных устройствах.



Рисунок 2

11 - Перед выключением питания

После окончания работы с С, перед выключением питания, проверьте, чтобы держатель диска был закрыт с помощью кнопки OPEN/CLOSE. ▲

Внимание:

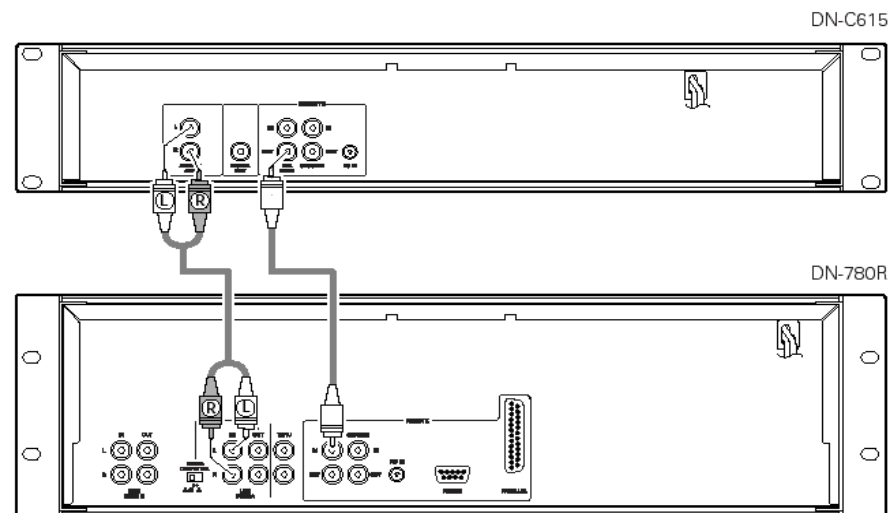
• Не прилагайте усилия при закрывании держателя при выключенном питании. Это может привести к повреждению устройства.

12 - Пресетные функции и операции

(1) Список пресетных функций

Функции могут быть установлены пресетно с помощью кнопок на передней панели. Эти пресетные установки сохраняются в постоянной памяти, так что они не могут быть очищены даже при выключении питания.

• Могут быть установлены пресетные функции, показанные в таблице ниже. Установите функции в соответствии с назначением для обеспечения более высокого качества воспроизведения.

Тип пресетной функции	Описание	Заводская установка
Тип пресета	выбора типа пресета	Тип пресета 1
Программа 1	Установка воспроизведения или нет программы 1	Programm 1 OFF
2Programm2	Установка воспроизведения или нет программы 2	Programm 2OFF
3Programm3	Установка воспроизведения или нет программы 3	Programm 3 OFF
4Power on Mode	Установка работы при включении питания	Power On Stop
5Time Mode	Установка режима воспроизведения при включении питания	Time ELAPSED
Random	Установка режима времени при включении питания	Random OFF
Finish mode	Установка операции по окончании воспроизведения	Finish Stop.
Next track Reverse	Установка операции при повороте ручки выбора во время воспроизведения	Reserve OFF
Play lock	Выбор блокировки переключателей панели во время воспроизведения	Panel OFF
Panel lock	Выбор возможности включения кнопок панели	Panel OFF
Auto cue	Установка выполнения операции автоматического поиска и уровня запуска аудио	Normal Speed
Play speed	Установка стандартной скорости воспроизведения	Normal Speed
Text display	Выбор отображения времени или текста	Text OFF
E.O.M.	Установка отображения установки EOM и времени отображения	EOM 10c
Auto stop	Установка автоматического останова серво функций	Sleep 30min
RC cord	Установка кабеля RC	RC DENON
IR remote	Установка инфракрасного датчика удаленного управления	IR ON
Play mode	Установка режима воспроизведения при включении питания	Play CONTINUE
Cascade	Выбор выхода сигнала каскада	Cascade OFF
Preset clear	Установка пресетов очистки и установка из начальных значений	Ini.Preset
Set Information	Отображение версии микропроцессора	Ver.** (* = номер)
Play List (MP3)	Установка выполнения play list	Play List OFF

(2) Процедура установки пресета

1. Нажмите на кнопку STOP при нажатой кнопке TITLE
2. Нажмите на кнопку ◀◀ или ▶▶ и выбора пункта пресета.
3. Нажмите на кнопку PLAY ▶ для изменения установки.
4. Режим пресета отменяется кнопкой STOP. В это время выполняется запись установки.

(3) Подробное описание пресетных функций.

(* = начальная установка)

1) «тип пресета (*)» (для различных назначений могут быть сделаны три различных установки)

*01:P No=1 :Установка на тип пресета 1

01:PNo=2 :Установка на тип пресета 2

01:PNo=3 :Установка на тип пресета 3

2) «Program 1 OFF (ON)»

02:Prg 1 :Сохранение содержания программы 1 при включении (начальная установка = OFF)

3) «Program2 OFF (ON)»

03:Prg 2 :Сохранение содержания программы 3 при включении (начальная установка = OFF)

4) «Program 3 OFF (ON)»

04:Prg3 :Сохранение содержания программы 3 при включении (начальная установка = OFF)

5) «Power On (***)»

05:P On=Stb :После чтения TOC, режим ожидания устанавливается на указанном треке.

05:POn = Ply : После чтения TOC, воспроизведение начинается в режиме повтора всего.

«05:POn=Stp : После чтения TOC, устанавливается режим останова

6) «Time Mode»

*06:Tme=ELA :На дисплее времени высвечивается прошедшее время при включении питания

06:Tme=REM : На дисплее времени, при включении питания высвечивается оставшееся время

7) «Random ON/OFF»

*07:Rand=OFF :При включении питания устанавливается обычный режим воспроизведения

07:Rand=ON : При включении питания устанавливается режим воспроизведения в случайной последовательности.

8) «Finish Mode»

*08:Fm=Stop :После окончания воспроизведения устройство переходит в режим останова.

08:Fin=Next :После окончания воспроизведения, устройство переходит в режим ожидания на следующем треке.

08:Fin=Rescue :После окончания воспроизведения, устройство переходит в режим ожидания на начальной позиции воспроизведения.

9) «Next Track Reserve

* 09:Rsv = OFF : При повороте ручки выбора во время воспроизведения, медленно выполняется поиск указанного трека

* 09:Rsv = ON : При повороте ручки выбора во время воспроизведения дается подсказка о следующем треке после окончания воспроизведения текущего трека.

10) «Play Lock»

10Lock=ON : запрещение всех операций во время воспроизведения, кроме нажатия кнопок ► || , TIME, ■ PITCH +, -, TITLE.

*10Lock=OFF: Во время воспроизведения возможны все функции

11) «Panel Lock ON/OFF

*11 Pane=OFF : Возможность операций для всех кнопок на передней панели
11:Pane=OFF: запрещение операций все кнопок на панели, кроме используемых для пресетных операций и кнопки OPENCLOSE

12) «CueDet. Level»

12CDet=-** : Установка определения аудио уровня для поиска сигнала (-48/ -42 / -36)

* 12CDet=OFF :Поиск позиции начала сигнала не выполняется

13) «CD Pitch»

*13: Pit=Norm : воспроизведение с нормальной высотой тона

13: Pit=Norm :воспроизведение с изменяемой высотой тона + (0.2 / 0,4/0,6/0,8/1,0/ 1,2/1,4/1,6/1,8/2,0/2,2/2,4/2,6/2,8/3,0), 0Fix

14)«Text Display»

*14Text=OFF : При включении питания на дисплее устанавливается режим времени

14:Text=ON : при включении питания, на дисплее устанавливается текстовый режим

15) «Frame Display»

*15Frm=ON : Во время воспроизведения, на временном дисплее высвечиваются кадры

15:Frm=OFF : во время воспроизведения на временном дисплее кадры не отображаются. (Кадры высвечиваются в режимах ручного поиска, ожидания, паузы и монитора)

16) «EOMTime»

16EOM=**s : Установка времени EOM (5/ *10/15/20/30/60)

16EOM=OFF : функция EOM не используется.

17) «SeepON (OFF)»

*17:Sleep=** : Если в течение ** минут с кнопками не выполняется никаких действий в режиме паузы, ожидания или ручного поиска, то устройство автоматически отключает серво функции (1/2/5/10/15/ *30)

Slp=OFF : Не выполняется автоматического отключения серво функций

18) IR Code

*18 RC=DENON : Прием кодов denon
18: RC=RC5 :Могут быть приняты коды RC-5

19) IR Remote

*19:IR=ON :прием сигналов инфракрасного пульта дистанционного управления
19:IR=OFF : Сигнал инфракрасного пульта дистанционного управления не принимаются.

20) Play Mode»

*20: Play=CON :При включении питания устанавливается непрерывный режим воспроизведения

20:Play=SIN : При включении питания устанавливается одиночный режим воспроизведения

21) Cascade ON/FF

*21 :Cas=ON : Вывод сигнала каскада (возможность работы каскадом)

*21: Cas=OFF : сигнал каскада не выводится

22) «Preset Clear (Ini.Preset)»

22: P Init? : очистка пресетных установок (установка на начальные заводские значения)

23) ver = xxxx

24) Play List

*24:PLst=OFF : Плей лист не выполняется

24:PList=ON : Файлы MP3 воспроизводятся в соответствии с плей листом.

13 - Устранение возможных неисправностей

При возникновении какой-либо неисправности, вначале проверьте следующее:

1. Правильно ли сделаны подключения.
2. Правильно ли работают все компоненты системы в соответствии с инструкциями.
3. Правильно ли работают динамики, усилители / приемники?

Если кассетная ядэка по-прежнему не работает правильно, смотрите таблицу ниже. Если симптомы неисправности не соответствуют указанным в таблице, обратитесь к дилеру DENON.

Держатель диска не открывается / не закрывается.

- Не включен переключатель питания
- Включите переключатель питания

При загрузке диска, на дисплее высвечивается индикация TOC Error или No Disc

- Не правильно установлен диск
- Переустановите диск правильно.

При нажатии на кнопку PLAY , воспроизведение не начинается.

- Диск грязный или поцарапанный.
- Почистите диск.

Нет звука или звук идет с искажениями.

- Неправильно подключен кабель выхода.
- Подключите кабель выхода правильно.

- Несоответствующая регулировка усилите-

ля.

-Измените регулировку усилителя.

Некоторые части диска не воспроизводятся.

- Диск грязный или поцарапанный.
- Почистите диск.

Не работает программное воспроизведение

- Не была правильно выполнена операция программирования.
- Перезапустите программное

воспроизведение.

14 - Спецификации

• Секция CD

Тип:	плеер компакт дисков с одиночным механизмом
Аудио канал:	2 стерео канала
Квантование:	16-bit линейное
Частота сэмплирования :	44.1 kHz на нормальной высоте тона
коэффициент супердискретизации :	8 кратный
Частотная характеристика :	20 до 20,000 Hz
Общее гармоническое искажение :	0.007 %
Отношение сигнал / шум :	107 dB
Динамический диапазон :	98 dB
Разделение канала :	90 dB
Аналоговый выход:	RCA jack
Уровень выхода:	2.0 V на 0 dB disc
Импеданс нагрузки:	10 kn / kohms или более
Цифровой выход:	RCA jack
Формат сигнала:	SPDIF или IEC-958 Type II
Регулятор изменяемой высоты тона :	±12 % max
Точность поиска кадра :	1/75 second
Диски:	Стандартные компакт диски (12 см и 8 см)
Срок службы механизма CD :	1000 часов(непрерывное воспроизведение)

Пульт дистанционного управления Подключение проводного пульта дистанционно-гоуправления (Stereo mini jack)

Датчик пульта дистанционного управления

ОБЩИЕ

Выход головных телефонов :	Stereo
Уровень выходов :	410 mW
Импеданс нагрузки :	33 H / ohms
Источник питания :	120 V AC ±10 %, 60 Hz (для U.S.A. & Canada моделей) 230 VAC ±10 %, 50 Hz (для Европы & U.K.)
Потребляемая мощность :	13 W
Размеры:	432 (W) x 88 (H) x 280 (D) mm
Инсталляция:	Крепление в 19-ти дюймовом рэке (2U)
Масса:	4.7 kg